

| Código de encomenda | Imagem | Dimensões | Quantidades da embalagem |
|----------------------------|---|------------------------|---------------------------------|
| BTOINCP(-) |  | 13 mm x 48 mm x 215 cm | 1 (faca + calha incluídas) |



Descrição do produto

O perfil com tecnologia Incizo® fornece uma solução simples para um acabamento perfeito do seu pavimento Balterio®. Pode criar qualquer perfil imaginável com a faca fornecida: perfil de expansão, perfil para adaptação, perfil de transição e ainda um perfil de extremidade.

O perfil Incizo® oferece uma solução prática e económica.

Conteúdo: perfil Incizo®, calha multifuncional e faca prática.

Aplicações

A madeira é o componente principal do seu pavimento Balterio®. A humidade da divisão pode variar de estação para estação. Como tal, é essencial que haja espaço para o pavimento se expandir e contrair. O pavimento deve ser capaz de expandir e contrair em todos os lados. É por este motivo que deve ser providenciada uma junta de expansão de, no mínimo, 8 a 12 mm em redor do pavimento. O perfil Balterio® Incizo® pode ser utilizado para o acabamento desta junta. A Balterio® dispõe também de uma gama de calhas de rodapés para um acabamento perfeito da junta de expansão (contra a parede). (Pode obter mais informações sobre as nossas calhas de rodapés Balterio® em www.balterio.com).

O perfil Balterio® Incizo® pode ser utilizado em 4 aplicações diferentes.

1. Perfil de expansão

O perfil de expansão Balterio® é utilizado para unir dois pavimentos em: portas, aberturas de portas, divisões em forma de L ou divisões onde o pavimento tem uma distância superior a 12 m de comprimento ou largura.

2. Perfil para adaptação

O perfil para adaptação Balterio® garante uma transição suave de um pavimento Balterio® para um pavimento alternativo a uma altura mais baixa, como tijoleira, vinil ou

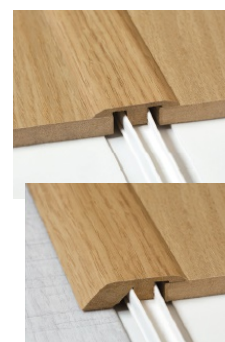

parquete.

3. Perfil terminal

O perfil terminal Balterio® é utilizado para o acabamento da extremidade de um pavimento contra uma superfície vertical, como portas de correr, janelas baixas abertas, uma soleira ligeiramente mais elevada ou um pavimento de tijoleira.

4. Perfil de transição

O perfil de transição Balterio® pode ser utilizado para cobrir a transição para uma tapete, por exemplo.



Especificações

- ✓ Superfície laminada com excelente resistência aos riscos e ao desgaste
O laminado duradouro AC3 torna o perfil Balterio® Incizo® resistente aos riscos e desgaste.
- ✓ Sem juntas inconvenientes comparativamente a outros perfis multifuncionais
- ✓ Base HDF de qualidade
- ✓ Calha multifuncional
A calha fornecida também pode ser utilizada em instalações com diferenças consideráveis de altura, dobrando o lábio.
- ✓ Acessórios a condizer
O perfil Balterio® Incizo® está disponível numa estrutura de superfície e de design que condiz perfeitamente com o seu pavimento.
- ✓ Económico
Pode utilizar as peças restantes do perfil noutras aplicações, para reduzir o desperdício.
- ✓ Fácil
Outra vantagem adicional deste perfil multifuncional é que tem sempre a solução certa à mão.
- ✓ Pacote completo
A calha e a faca são fornecidas com o perfil multifuncional.



Instruções para utilização

1. Perfil de expansão

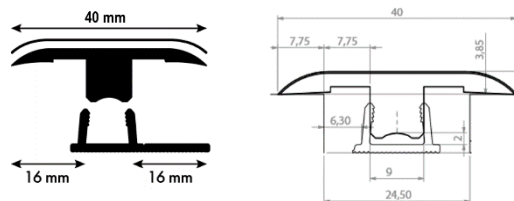

Serre o perfil no comprimento certo. Corte as secções A e B com a faca para fazer o perfil de expansão.

Nota: corte primeiro os dois comprimentos e retire ambos os blocos.

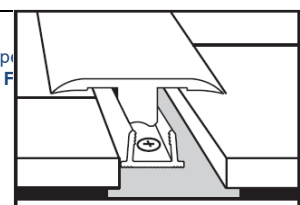
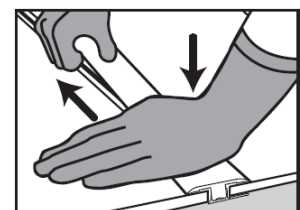
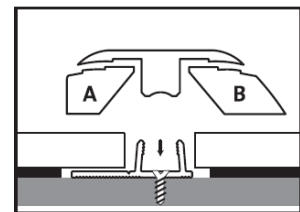

Quando instalar o pavimento, deixe espaço suficiente entre as duas superfícies que ligam o perfil. Tenha em conta a junta de expansão entre os pés salientes da calha (para onde irá o perfil) e o pavimento. Serre a calha de plástico no comprimento certo e coloque-a no centro da base, no espaço aberto entre as duas superfícies do pavimento. A calha pode ser fixada de várias formas: veja mais.

Pressione suavemente o perfil de um lado para o outro para encaixar na calha. Pressione até que ficar contra o pavimento.

! Incizo com subperfil **preto**:

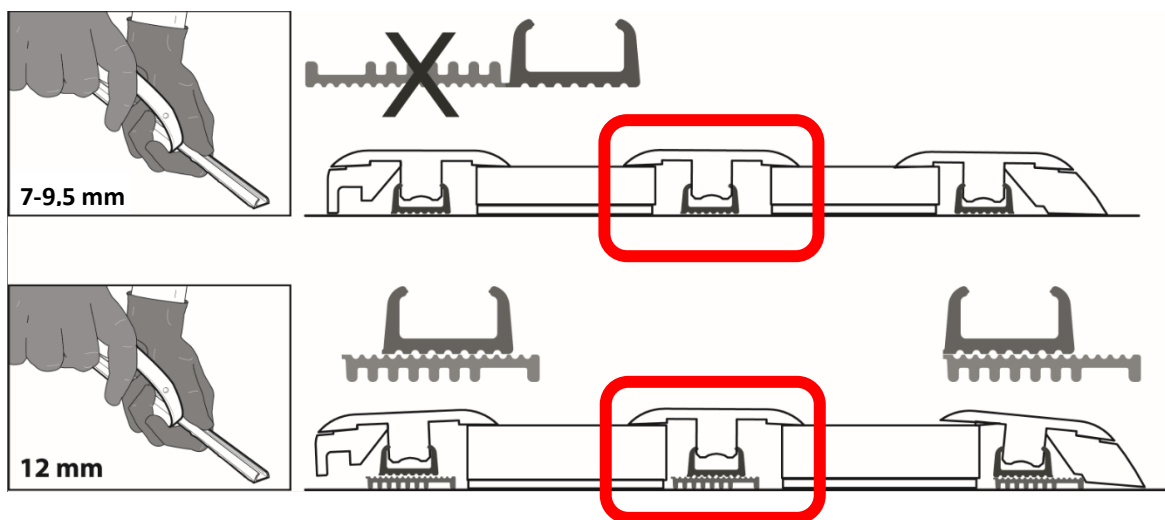

2. Perfil para adaptação

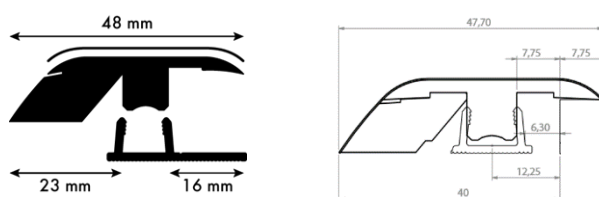

Primeiro, serre o perfil no comprimento certo. Corte a secção A com a faca para fazer um perfil de adaptação.

Marque na base onde pretende que fique o pavimento Balterio®. Deixe a base continuar até um pouco antes desta linha: é melhor colocar a calha (na qual será encaixado o perfil de adaptação) na base posteriormente. Certifique-se de que coloca o pavimento Balterio® a uma distância suficiente da extremidade da sub-base: tenha em conta a junta de expansão entre os pés salientes da calha (para onde irá o perfil) e o pavimento. Fixe a calha de plástico à base, com o lábio longo na direção do pavimento. Isto pode ser efetuado de várias formas:

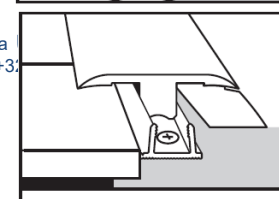
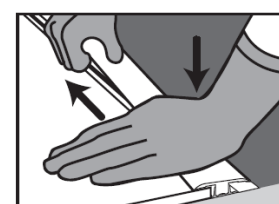
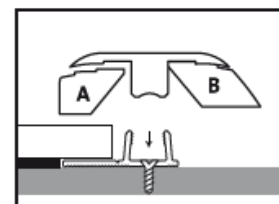

veja mais. Pressione suavemente o perfil de um lado para o outro para encaixar na calha. Pressione até que ficar contra o pavimento.

! Incizo com **subperfil preto**:

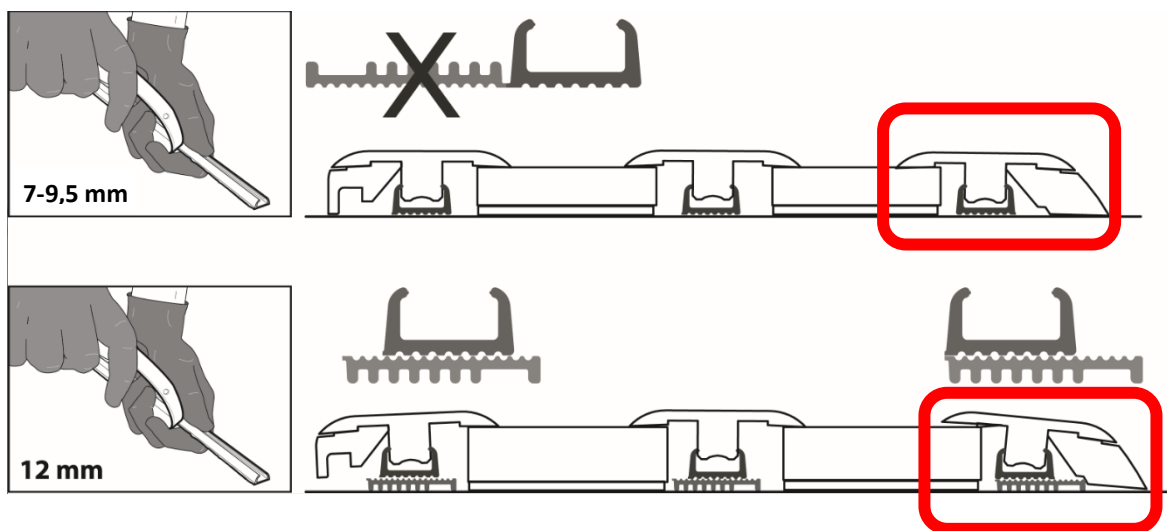

3. Perfil de extremidade / 4. Perfil de transição

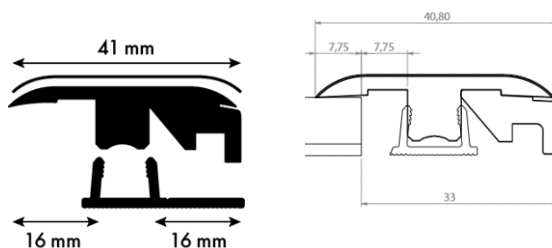

Primeiro, serre o perfil no comprimento certo. Corte a secção B com a faca para fazer um perfil de extremidade.

Instalação contra uma superfície vertical:

Serre a calha de plástico no comprimento certo e coloque-a com o lábio contra a superfície vertical, na base. O lábio atua como distanciador.

Fixação da calha: veja mais.

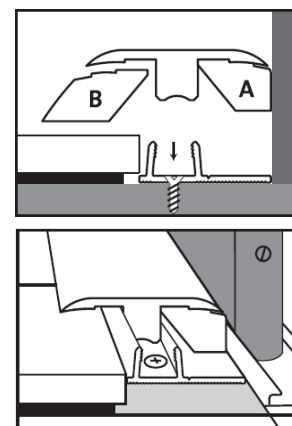

Certifique-se de que existe uma junta de expansão suficiente entre o pavimento e os pés da calha onde vai encaixar o perfil.

Pressione suavemente o perfil de um lado para o outro para encaixar na calha. Pressione até que fique contra o pavimento.

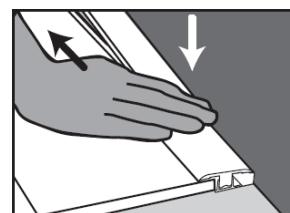

Instalação contra uma superfície horizontal:

Idêntica à instalação do perfil de adaptação.

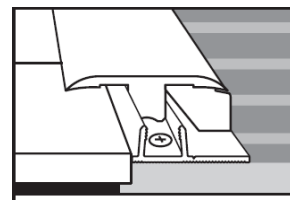

! Incizo com **subperfil preto:**

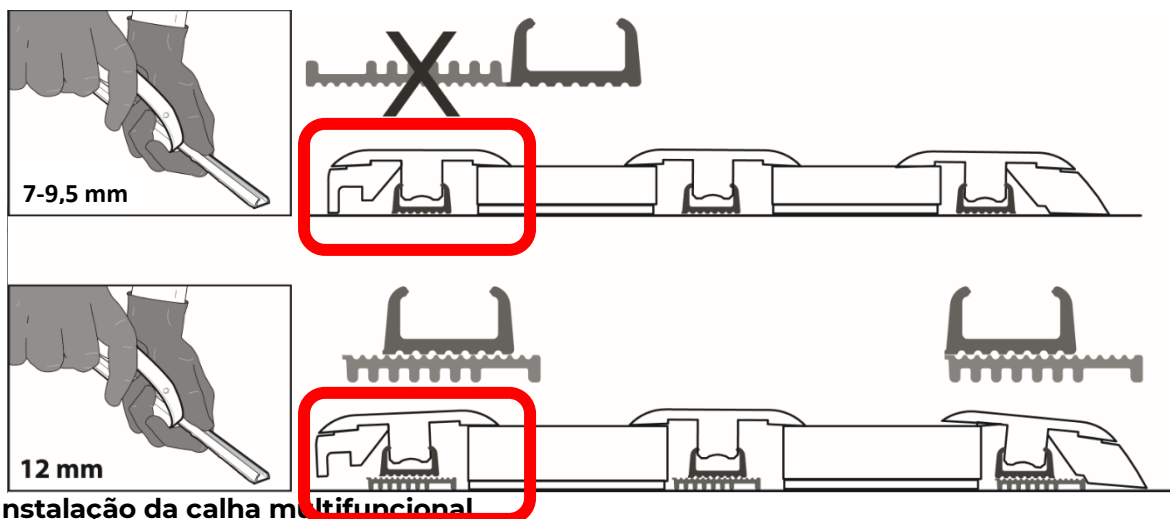

Instalação da calha multifuncional

- **Instalação normal **:**

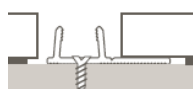

- **Instalação com diferenças consideráveis de altura ****

Para instalação de pavimentos com espessura superior a 9 mm. Parta o lábio longo da calha na ranhura, a todo o comprimento da calha. Coloque a peça partida sob a calha para compensar a diferença de altura relativamente ao pavimento. Fixe firmemente ambas as peças ao solo.



** ! Incizo com **subperfil preto:**

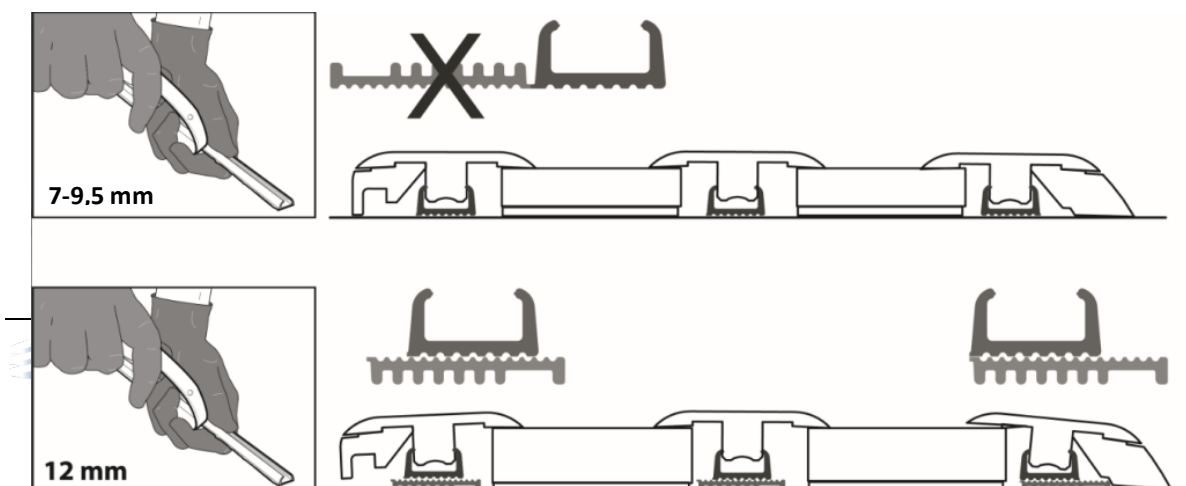

- **Como fixar?**

- a. **Com parafusos:**

A calha pode ser fixada à base com parafusos. Utilize os furos pré-perfurados entre os pés da calha para o efeito. Tenha cuidado com os tubos enterrados.

- b. **Com cola:**

Certifique-se de que a cola adere bem à calha e ao subpavimento.

Utilização da faca

TENHA CUIDADO: as extremidades do perfil cortado e a faca são afiadas. Use sempre luvas.

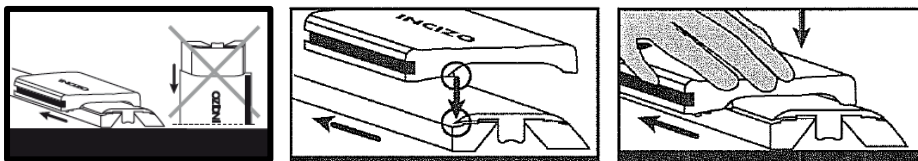

Quando cortar, coloque sempre o perfil na horizontal, sobre uma base estável.

Coloque a cortadora na parte superior do perfil para que a faca por baixo da mesma entre na abertura estreita da cabeça do perfil.

Ao cortar com a cortadora, mantenha sempre o perfil nivelado e puxe-a sobre o perfil na direção da seta.

7 + 2 mm

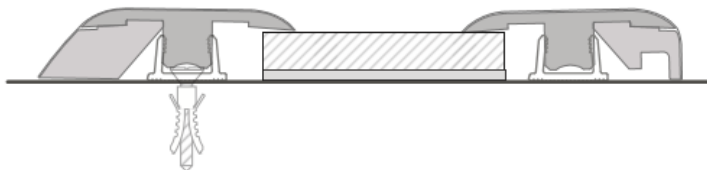

7 + 2 mm

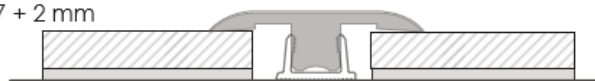

8 + 2 mm

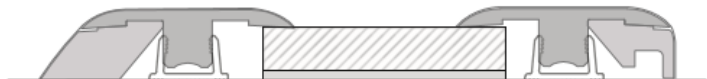

8 + 2 mm



9,5 + 3 mm



9,5 + 3 mm

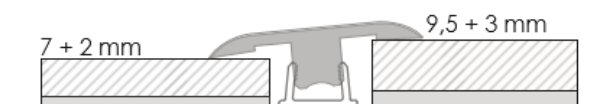

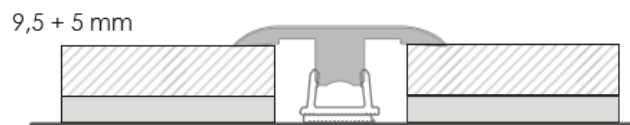
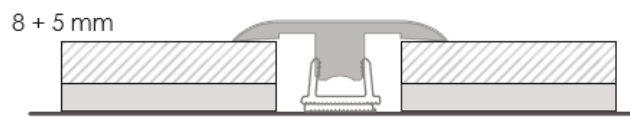
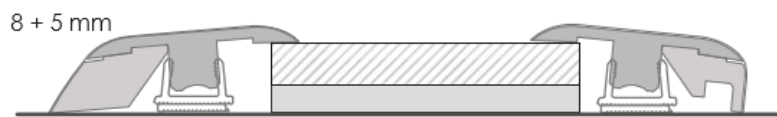
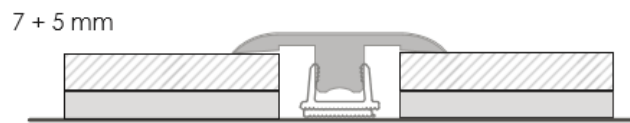

Subperfil preto

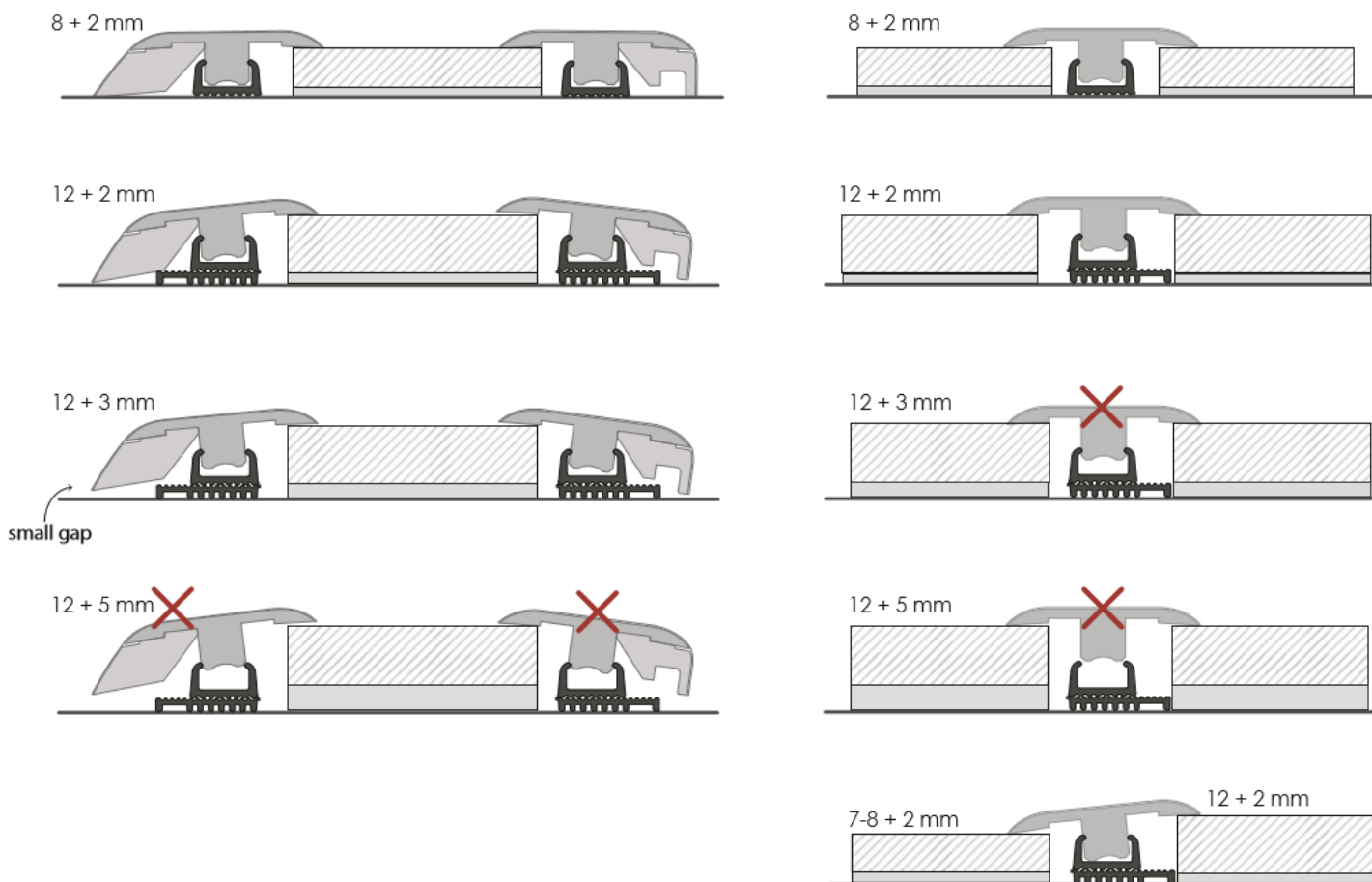

LAMINATE - LVT

